

Inspiron 11-3147 2-in-1 オーナーズマニュアル

コンピュータモデル : Inspiron 11-3147
規制モデル : P20T
規制タイプ : P20T001



メモ、注意、警告



メモ: コンピュータを使いやすくするための重要な情報を説明しています。



注意: ハードウェアの損傷やデータの損失の可能性を示し、その問題を回避するための方法を説明しています。



警告: 物的損害、けが、または死亡の原因となる可能性があることを示しています。

著作権 © 2014 Dell Inc. 無断転載を禁じます。 この製品は、米国および国際著作権法、ならびに米国および国際知的財産法で保護されています。Dell™、およびデルのロゴは、米国および/または其他管轄区域における Dell Inc. の商標です。本書で使用されている其他すべての商標および名称は、各社の商標である場合があります。

2014 - 05

Rev. A00

目次

コンピュータ内部の作業を始める前に.....	9
作業を開始する前に	9
安全にお使いいただくために.....	9
奨励するツール.....	10
コンピュータ内部の作業を終えた後に.....	11
ベースカバーの取り外し.....	12
手順.....	12
ベースカバーの取り付け.....	13
手順.....	13
バッテリーの取り外し.....	14
作業を開始する前に.....	14
手順.....	14
バッテリーの取り付け.....	16
手順.....	16
作業を終えた後に.....	16
メモリモジュールの取り外し.....	17
作業を開始する前に.....	17
手順.....	17
メモリモジュールの取り付け.....	18
手順.....	19
作業を終えた後に.....	19

ハードドライブの取り外し.....	20
作業を開始する前に.....	20
手順.....	20
ハードドライブの取り付け.....	23
手順.....	23
作業を終えた後に.....	23
コイン型電池の取り外し.....	24
作業を開始する前に.....	24
手順.....	24
コイン型電池の取り付け.....	26
手順.....	26
作業を終えた後に.....	26
ワイヤレスカードの取り外し.....	27
作業を開始する前に.....	27
手順.....	27
ワイヤレスカードの取り付け.....	29
手順.....	29
作業を終えた後に.....	29
電源およびボリュームボタン基板の取り外し.....	30
作業を開始する前に.....	30
手順.....	30
電源およびボリュームボタン基板の取り付け.....	32
手順.....	32
作業を終えた後に.....	32

スピーカの取り外し.....	33
作業を開始する前に.....	33
手順.....	33
スピーカの取り付け.....	35
手順.....	35
作業を終えた後に.....	35
タッチパッドの取り外し.....	36
作業を開始する前に.....	36
手順.....	37
タッチパッドの取り付け.....	39
手順.....	39
作業を終えた後に.....	39
プロセッサファンとヒートシンクアセンブリの取り外し.....	40
作業を開始する前に.....	40
手順.....	40
プロセッサファンとヒートシンクアセンブリの取り付け.....	42
手順.....	42
作業を終えた後に.....	42
I/O ボードの取り外し.....	43
作業を開始する前に.....	43
手順.....	43
I/O ボードの取り付け.....	45
手順.....	45
作業を終えた後に.....	45

システム基板の取り外し.....	46
作業を開始する前に.....	46
手順.....	46
システム基板の取り付け.....	50
手順.....	50
作業を終えた後に.....	51
BIOS へのサービスタグの入力.....	51
電源アダプタポートの取り外し.....	52
作業を開始する前に.....	52
手順.....	52
電源アダプタポートの取り付け.....	54
手順.....	54
作業を終えた後に.....	54
ディスプレイアセンブリの取り外し.....	55
作業を開始する前に.....	55
手順.....	55
ディスプレイアセンブリの取り付け.....	58
手順.....	58
作業を終えた後に.....	58
パームレストとキーボードアセンブリの取り外し.....	59
作業を開始する前に.....	59
手順.....	59
パームレストとキーボードアセンブリの取り付け.....	61
手順.....	61
作業を終えた後に.....	61

ディスプレイ背面カバーとアンテナアセンブリの取り外し.....	62
作業を開始する前に.....	62
手順.....	62
ディスプレイ背面カバーとアンテナアセンブリの取り付け.....	64
手順.....	64
作業を終えた後に.....	64
ディスプレイヒンジの取り外し.....	65
作業を開始する前に.....	65
手順.....	65
ディスプレイヒンジの取り付け.....	67
手順.....	67
作業を終えた後に.....	67
カメラの取り外し.....	68
作業を開始する前に.....	68
手順.....	68
カメラの取り付け.....	70
手順.....	70
作業を終えた後に.....	70
Windows-button 基板の取り外し.....	71
作業を開始する前に.....	71
手順.....	71
Windows-button 基板の取り付け.....	73
手順.....	73
作業を終えた後に.....	73

ディスプレイケーブルの取り外し.....	74
作業を開始する前に.....	74
手順.....	74
ディスプレイケーブルの取り付け.....	77
手順.....	77
作業を終えた後に.....	77
BIOS のフラッシュ.....	78
「困ったときは」と「デルへのお問い合わせ」	79
セルフヘルプリソース.....	79
デルへのお問い合わせ.....	79

コンピュータ内部の作業を始める前に

 **注意:** コンポーネントおよびカードは、損傷を避けるために端を持つようにしてください。ピンおよび接合部には触れないでください。









作業を開始する前に

- 1 開いているファイルはすべて保存して閉じ、実行中のプログラムはすべて終了します。
 - 2 コンピュータをシャットダウンします。
 - Windows 8/8.1 : マウスポインタを画面の右上隅または右下隅に移動させて、チャームサイドバーを開き、**設定** → **電源** → **シャットダウン**の順にクリックまたはタップします。
 - Windows 7 : **開始** → **シャットダウン**の順にクリックまたはタップします。
-  **メモ:** 他のオペレーティングシステムを使用している場合は、お使いのオペレーティングシステムのシャットダウン方法に関する文書を参照してください。
- 3 コンピュータおよび取り付けられているすべてのデバイスをコンセントから外します。
 - 4 電話ケーブル、ネットワークケーブルなどのすべてのケーブルをコンピュータから外します。
 - 5 キーボード、マウス、モニタなど取り付けられているすべてのデバイスや周辺機器をコンピュータから外します。
 - 6 すべてのメディアカードと光ディスクをコンピュータから取り外します (取り付けている場合)。

安全にお使いいただくために

身体の安全を守り、コンピュータを損傷から保護するために、次の安全に関する注意に従ってください。

 **警告:** コンピューター内部の作業を始める前に、コンピュータに付属の「安全に関する情報」に目を通してください。安全に関するベストプラクティスの詳細は、規制コンプライアンスに関するホームページ (dell.com/regulatory_compliance) を参照してください。

-  **警告:** すべての電源を外してから、コンピュータカバーまたはパネルを開きます。コンピュータ内部の作業が終わったら、カバー、パネル、ネジをすべて取り付けてから、電源に接続します。
-  **注意:** コンピュータの損傷を避けるため、平らで清潔な場所で作業を行うようにしてください。
-  **注意:** コンポーネントおよびカードは、損傷を避けるために端を持つようにしてください。ピンおよび接合部には触れないでください。
-  **注意:** コンピュータカバーを取り外してコンピュータ内部のコンポーネントにアクセスできるのは、認定されたサービス技術者のみです。安全上の注意事項、コンピュータ内部の作業、静電気の放電防止に関する完全な情報については、「安全にお使いいただくために」を参照してください。
-  **注意:** コンピュータの内部に触れる前に、コンピュータの裏面など塗装されていない金属面に触れ、静電気を除去します。作業中は定期的に塗装されていない金属面に触れ、内部コンポーネントを損傷する恐れのある静電気を放出してください。
-  **注意:** ケーブルを外すときは、コネクタまたはプルタブを引っ張り、ケーブル自身を引っ張らないでください。ケーブルには、ケーブルを外す前に外しておく必要のあるロックタブや蝶ネジが付いたコネクタを持つものがあります。ケーブルを外すときは、均等にそろえて、コネクタのピンを曲げないようにしてください。ケーブルを接続するときは、ポートおよびコネクタが正しい位置と向きで配置されていることを確認してください。
-  **注意:** ネットワークケーブルを外すには、まずケーブルのプラグをコンピュータから外し、次にケーブルをネットワークデバイスから外します。
-  **注意:** メディアカードリーダーに取り付けられたカードは、押して取り出します。

奨励するツール

この文書で説明する操作には、以下のツールが必要です。

- プラスドライバ
- マイナスドライバ
- プラスチックスクライブ

コンピュータ内部の作業を終えた後に

△ 注意: コンピュータ内部にネジが残っていたり、緩んでいたりと、コンピュータに深刻な損傷を与える恐れがあります。

- 1 すべてのネジを取り付けて、コンピュータ内部にネジが残っていないことを確認します。
- 2 コンピュータでの作業を始める前に、取り外したすべての外付けデバイス、周辺機器、ケーブルを接続します。
- 3 コンピュータでの作業を始める前に、取り外したすべてのメディアカード、ディスク、その他のパーツを取り付けます。
- 4 コンピュータ、および取り付けられているすべてのデバイスをコンセントに接続します。
- 5 コンピュータの電源を入れます。

ベースカバーの取り外し

⚠ 警告: コンピュータ内部の作業を始める前に、お使いのコンピュータ内の安全に関する情報を読み、[コンピュータ内部の作業を始める前に](#)その手順に従ってください。コンピュータ内部の作業を終えた後、[コンピュータ内部の作業を終えた後](#)の指示に従ってください。より安全にお使いいただくためのベストプラクティスについては、dell.com/regulatory_complianceの規制順守のホームページを参照してください。

手順

- 1 ディスプレイを閉じて、コンピュータを裏返します。
- 2 ベースカバーをコンピュータベースに固定しているネジを外します。
- 3 プラスチックスクライブを使用して、ベースカバーをコンピュータベースから取り外します。

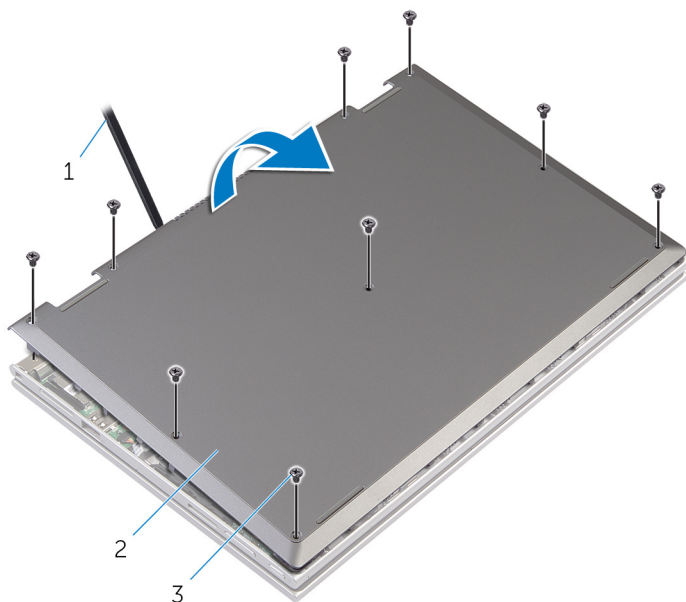

- | | | | |
|---|-------------|---|--------|
| 1 | プラスチックスクライブ | 2 | ベースカバー |
| 3 | ネジ (9) | | |

ベースカバーの取り付け

 警告: コンピュータ内部の作業を始める前に、お使いのコンピュータ内の安全に関する情報を読み、[コンピュータ内部の作業を始める前に](#)その手順に従ってください。コンピュータ内部の作業を終えた後、[コンピュータ内部の作業を終えた後](#)の指示に従ってください。より安全にお使いいただくためのベストプラクティスについては、dell.com/regulatory_complianceの規制順守のホームページを参照してください。

手順

- 1 ベースカバーのタブをコンピュータベースのスロットに差し込んで、ベースカバーを所定の位置にはめ込みます。
- 2 ベースカバーをコンピュータベースに固定するネジを取り付けます。

バッテリーの取り外し

 警告: コンピュータ内部の作業を始める前に、お使いのコンピュータ内の安全に関する情報を読み、[コンピュータ内部の作業を始める前に](#)その手順に従ってください。コンピュータ内部の作業を終えた後、[コンピュータ内部の作業を終えた後](#)の指示に従ってください。より安全にお使いいただくためのベストプラクティスについては、dell.com/regulatory_complianceの規制順守のホームページを参照してください。

作業を開始する前に

[ベースカバー](#)を取り外します。

手順

- 1 バッテリーをキーボードをパームレストとキーボードアセンブリに固定しているネジを外します。
- 2 ハードドライブケーブルをバッテリーの配線ガイドから取り外します。

- 3** バッテリーを持ち上げて、パームレストとキーボードアセンブリから取り外します。

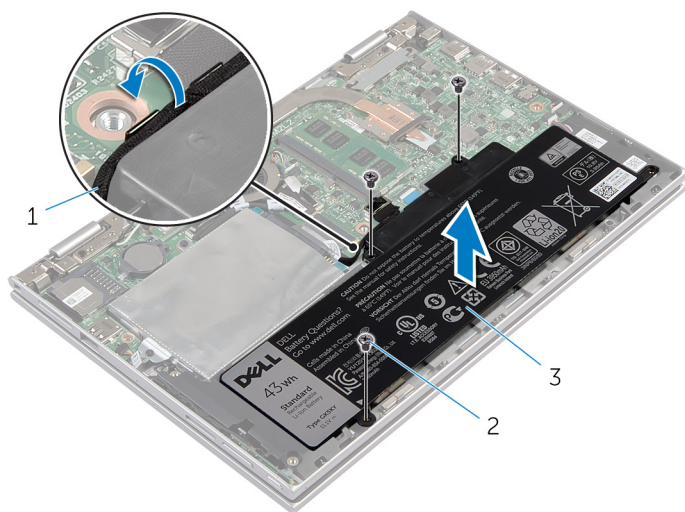

- 1 ハードドライブケーブル 2 ネジ (3)
3 バッテリー

- 4** コンピュータを裏返します。
5 システム基板の静電気を逃がすため、電源ボタンを約 5 秒間押し続けます。

バッテリーの取り付け

 警告: コンピュータ内部の作業を始める前に、お使いのコンピュータ内の安全に関する情報を読み、[コンピュータ内部の作業を始める前に](#)その手順に従ってください。コンピュータ内部の作業を終えた後、[コンピュータ内部の作業を終えた後](#)の指示に従ってください。より安全にお使いいただくためのベストプラクティスについては、dell.com/regulatory_complianceの規制順守のホームページを参照してください。

手順

- 1 バッテリーのネジ穴をパームレストとキーボードアセンブリのネジ穴に合わせ、バッテリーをパームレストとキーボードアセンブリに配置します。
- 2 バッテリーの配線ガイドに沿って、ハードドライブケーブルを配線します。
- 3 バッテリーをパームレストとキーボードアセンブリに固定するネジを取り付けます。

作業を終えた後に

[ベースカバー](#)を取り付けます。

メモリモジュールの取り外し

⚠ 警告: コンピュータ内部の作業を始める前に、お使いのコンピュータ内の安全に関する情報を読み、[コンピュータ内部の作業を始める前に](#)その手順に従ってください。コンピュータ内部の作業を終えた後、[コンピュータ内部の作業を終えた後](#)の指示に従ってください。より安全にお使いいただくためのベストプラクティスについては、dell.com/regulatory_complianceの規制順守のホームページを参照してください。

作業を開始する前に

- 1 [ベースカバー](#)を取り外します。
- 2 [バッテリー](#)を取り外します。

手順

- 1 メモリモジュールスロットの両端にある固定クリップを、メモリモジュールが持ち上がるまで指先で慎重に広げます。
- 2 メモリモジュールをメモリモジュールスロットから取り外します。

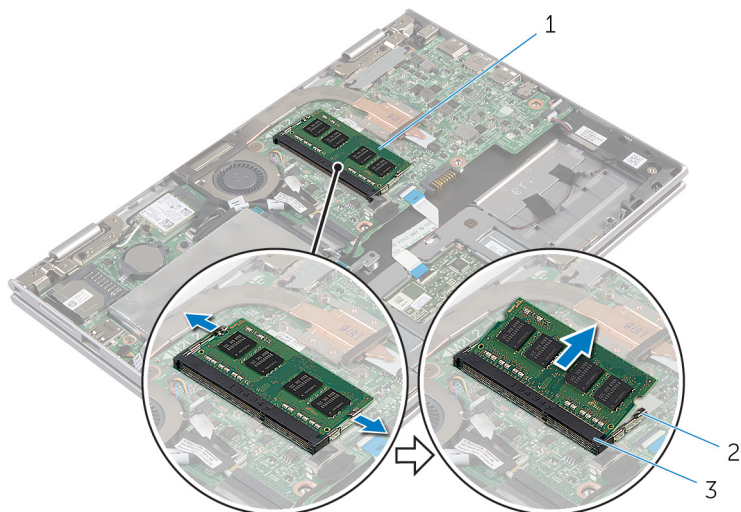

- | | | | |
|---|--------------|---|------------|
| 1 | メモリモジュール | 2 | 固定クリップ (2) |
| 3 | メモリモジュールスロット | | |

メモリモジュールの取り付け



警告: コンピュータ内部の作業を始める前に、お使いのコンピュータ内の安全に関する情報を読み、[コンピュータ内部の作業を始める前に](#)その手順に従ってください。コンピュータ内部の作業を終えた後、[コンピュータ内部の作業を終えた後](#)の指示に従ってください。より安全にお使いいただくためのベストプラクティスについては、dell.com/regulatory_complianceの規制順守のホームページを参照してください。

手順

- 1 メモリモジュールの切り込みをメモリモジュールスロットのタブに合わせます。
- 2 メモリモジュールを斜めにしてスロットにしっかりと差し込み、所定の位置にカチッと収まるまでメモリモジュールを押し込みます。

 **メモ:** カチッという感触がない場合は、メモリモジュールを取り外して、もう一度差し込んでください。

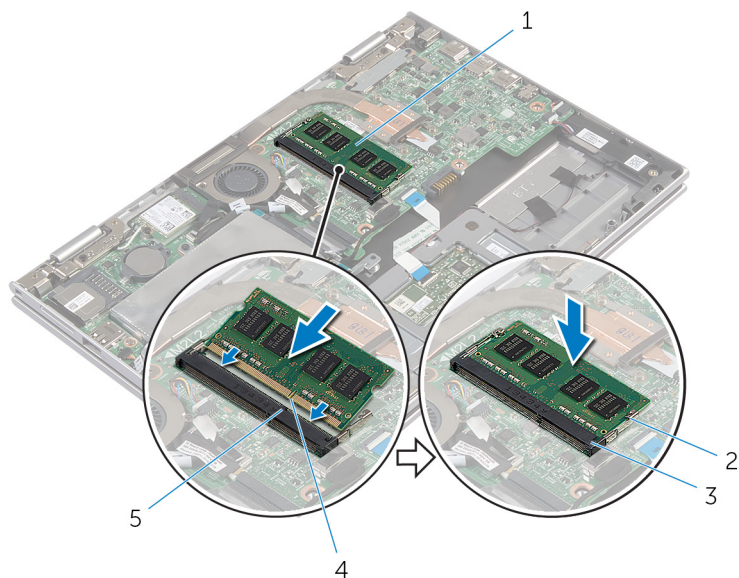



- | | | | |
|---|--------------|---|------------|
| 1 | メモリモジュール | 2 | 固定クリップ (2) |
| 3 | メモリモジュールスロット | 4 | 切り込み |
| 5 | タブ | | |

作業を終えた後に

- 1 [バッテリー](#)を取り付けます。
- 2 [ベースカバー](#)を取り付けます。

ハードドライブの取り外し

 警告: コンピュータ内部の作業を始める前に、お使いのコンピュータ内の安全に関する情報を読み、[コンピュータ内部の作業を始める前に](#)その手順に従ってください。コンピュータ内部の作業を終えた後、[コンピュータ内部の作業を終えた後](#)の指示に従ってください。より安全にお使いいただくためのベストプラクティスについては、dell.com/regulatory_complianceの規制順守のホームページを参照してください。

 注意: ハードドライブは壊れやすいので、取り扱いには注意してください。

 注意: データの損失を防ぐため、コンピュータの電源が入っている状態、またはスリープ状態のときにハードドライブを取り外さないでください。

作業を開始する前に

- 1 [ベースカバー](#)を取り外します。
- 2 [バッテリー](#)を取り外します。

手順

- 1 ハードドライブアセンブリをパームレストとキーボードアセンブリに固定しているネジを外します。
- 2 プルタブを使用して、ハードディスクドライブケーブルをシステム基板から外します。

- 3** ハードドライブアセンブリをケーブルと一緒に持ち上げ、パームレストとキーボードアセンブリから取り外します。

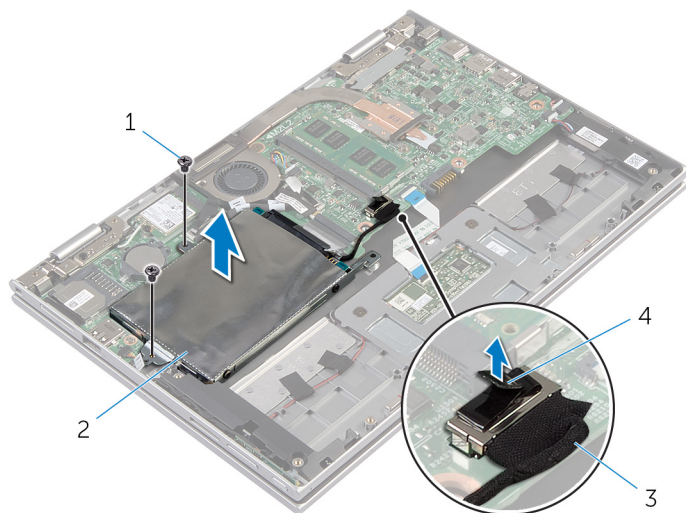

1 ネジ (2)

2 ハードディスクドライブア
センブリ

3 ハードドライブケーブル

4 プルタブ

- 4** ハードドライブからインタポーザを外します。
- 5** ハードドライブにハードドライブブラケットを固定しているネジを外します。

- 6 ハードドライブブラケットを持ち上げて、ハードドライブから取り外します。

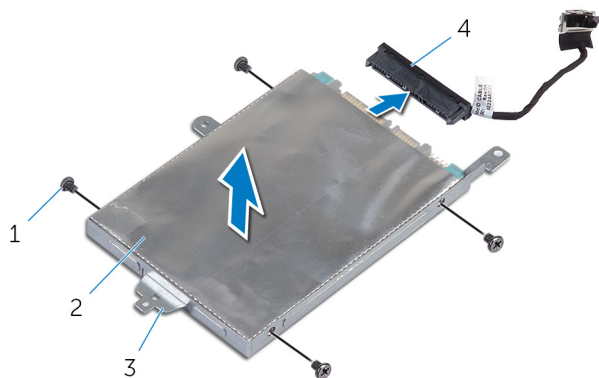

- | | | | |
|---|--------------|---|---------|
| 1 | ネジ (4) | 2 | ハードドライブ |
| 3 | ハードドライブブラケット | 4 | インタポーザ |

ハードドライブの取り付け

 **警告:** コンピュータ内部の作業を始める前に、お使いのコンピュータ内の安全に関する情報を読み、[コンピュータ内部の作業を始める前に](#)その手順に従ってください。コンピュータ内部の作業を終えた後、[コンピュータ内部の作業を終えた後](#)の指示に従ってください。より安全にお使いいただくためのベストプラクティスについては、dell.com/regulatory_complianceの規制順守のホームページを参照してください。

 **注意:** ハードドライブは壊れやすいので、取り扱いには注意してください。

手順

- 1 ハードドライブのネジ穴をハードドライブブラケットのネジ穴に合わせます。
- 2 ハードドライブブラケットをハードドライブに固定するネジを取り付けます。
- 3 インタポーザをハードドライブに接続します。
- 4 ハードドライブアセンブリのネジ穴をパームレストとキーボードアセンブリのネジ穴に合わせます。
- 5 ハードドライブアセンブリをパームレストとキーボードアセンブリに固定するネジを取り付けます。
- 6 システム基板にハードドライブケーブルを接続します。

作業を終えた後に

- 1 [バッテリー](#)を取り付けます。
- 2 [ベースカバー](#)を取り付けます。

コイン型電池の取り外し

 警告: コンピュータ内部の作業を始める前に、お使いのコンピュータ内の安全に関する情報を読み、[コンピュータ内部の作業を始める前に](#)その手順に従ってください。コンピュータ内部の作業を終えた後、[コンピュータ内部の作業を終えた後](#)の指示に従ってください。より安全にお使いいただくためのベストプラクティスについては、dell.com/regulatory_complianceの規制順守のホームページを参照してください。

 注意: コイン型電池を取り外すと、BIOS の設定がデフォルトにリセットされます。コイン型電池を取り外す前に、BIOS の設定をメモしておくことをお勧めします。

作業を開始する前に

- 1 [ベースカバー](#)を取り外します。
- 2 [バッテリー](#)を取り外します。

手順

プラスチックスクライブを使って、注意しながらコイン型電池をシステム基板のバッテリーソケットから取り外します。

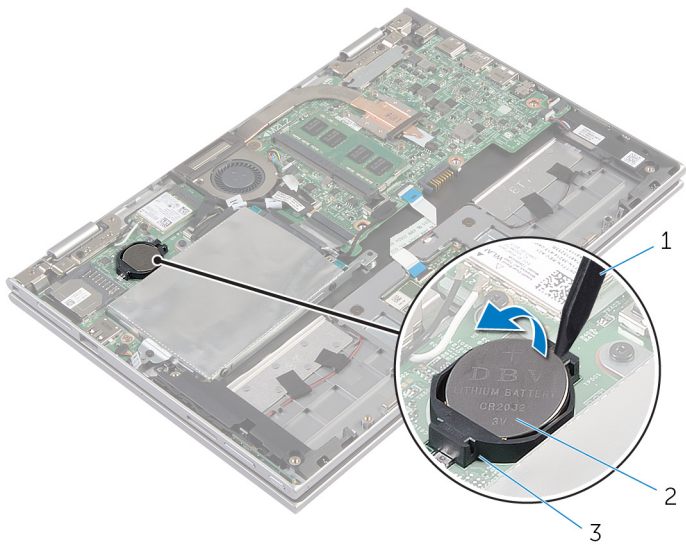

1 プラスチックスクライプ

2 コイン型電池

3 バッテリーソケット

コイン型電池の取り付け



警告: コンピュータ内部の作業を始める前に、お使いのコンピュータ内の安全に関する情報を読み、[コンピュータ内部の作業を始める前に](#)その手順に従ってください。コンピュータ内部の作業を終えた後、[コンピュータ内部の作業を終えた後](#)の指示に従ってください。より安全にお使いいただくためのベストプラクティスについては、dell.com/regulatory_complianceの規制順守のホームページを参照してください。

手順

プラス側を上にして、コイン型電池をシステム基板のバッテリーソケットにはめ込みます。

作業を終えた後に

- 1 [バッテリー](#)を取り付けます。
- 2 [ベースカバー](#)を取り付けます。

ワイヤレスカードの取り外し

 警告: コンピュータ内部の作業を始める前に、お使いのコンピュータ内の安全に関する情報を読み、[コンピュータ内部の作業を始める前に](#)その手順に従ってください。コンピュータ内部の作業を終えた後、[コンピュータ内部の作業を終えた後](#)の指示に従ってください。より安全にお使いいただくためのベストプラクティスについては、dell.com/regulatory_complianceの規制順守のホームページを参照してください。

作業を開始する前に

- 1 [ベースカバー](#)を取り外します。
- 2 [バッテリー](#)を取り外します。

手順

- 1 アンテナケーブルをワイヤレスカードから外します。
- 2 ワイヤレスカードをシステム基板に固定しているネジを外します。

- 3** ワイヤレスカードをスライドさせて、システム基板のワイヤレスカードスロットから取り外します。

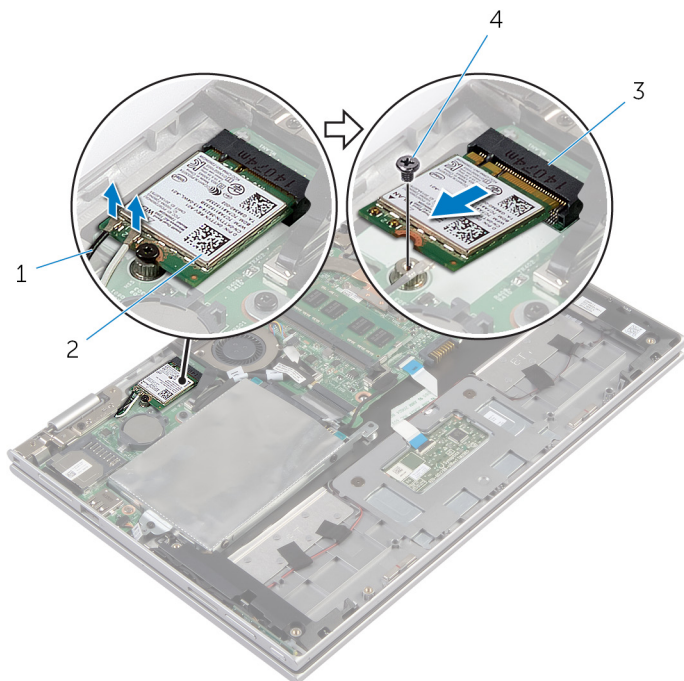

- | | | | |
|---|--------------|---|----------|
| 1 | アンテナケーブル (2) | 2 | ワイヤレスカード |
| 3 | ワイヤレスカードスロット | 4 | ネジ |

ワイヤレスカードの取り付け

 警告: コンピュータ内部の作業を始める前に、お使いのコンピュータ内の安全に関する情報を読み、[コンピュータ内部の作業を始める前に](#)その手順に従ってください。コンピュータ内部の作業を終えた後、[コンピュータ内部の作業を終えた後](#)の指示に従ってください。より安全にお使いいただくためのベストプラクティスについては、dell.com/regulatory_complianceの規制順守のホームページを参照してください。

手順

 注意: ワイヤレスカードへの損傷を避けるため、カードの下にケーブルを置かないでください。

- 1 ワイヤレスカードの切り込みをシステム基板のワイヤレスカードスロットのタブに合わせます。
- 2 ワイヤレスカードを斜めにしてミニカードスロットに差し込みます。
- 3 ワイヤレスカードのネジ穴をシステム基板のネジ穴に合わせます。
- 4 ワイヤレスカードをシステム基板に固定するネジを取り付けます。
- 5 アンテナケーブルをワイヤレスカードに接続します。

次の表に、お使いのコンピュータがサポートするワイヤレスカード用アンテナケーブルの色分けを示します。

ワイヤレスカードのコネクタ	アンテナケーブルの色
メイン（白色の三角形）	白色
補助（黒色の三角形）	黒色

作業を終えた後に

- 1 [バッテリー](#)を取り付けます。
- 2 [ベースカバー](#)を取り付けます。

電源およびボリュームボタン基板の取り外し

 警告: コンピュータ内部の作業を始める前に、お使いのコンピュータ内の安全に関する情報を読み、[コンピュータ内部の作業を始める前に](#)その手順に従ってください。コンピュータ内部の作業を終えた後、[コンピュータ内部の作業を終えた後](#)の指示に従ってください。より安全にお使いいただくためのベストプラクティスについては、dell.com/regulatory_complianceの規制順守のホームページを参照してください。

作業を開始する前に

- 1 [ベースカバー](#)を取り外します。
- 2 [バッテリー](#)を取り外します。

手順

- 1 電源とボリュームボタン基板ケーブルをシステム基板から取り外します。
- 2 電源とボリュームボタン基板ケーブルをスピーカーの配線ガイドから外します。

- 3 電源とボリュームボタン基板ケーブルをケーブルとともに持ち上げて、パームレストとキーボードアセンブリから取り外します。

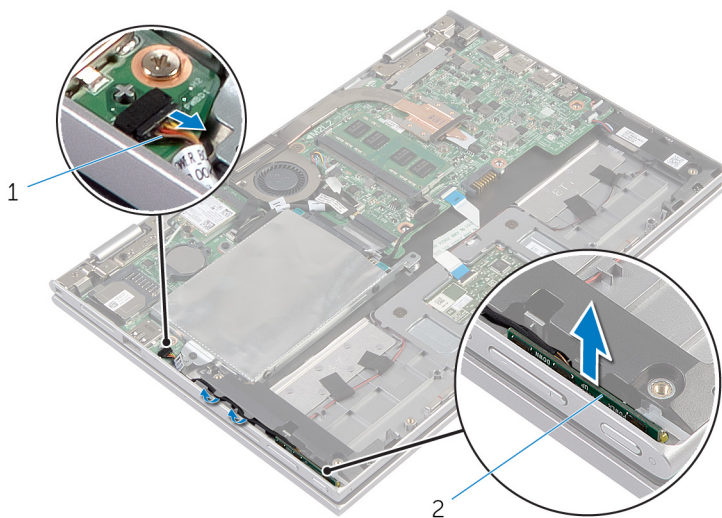

1 電源およびボリュームボタン基板ケーブル

2 電源およびボリュームボタン基板

電源およびボリュームボタン基板の取り付け

 **警告:** コンピュータ内部の作業を始める前に、お使いのコンピュータ内の安全に関する情報を読み、[コンピュータ内部の作業を始める前に](#)その手順に従ってください。コンピュータ内部の作業を終えた後、[コンピュータ内部の作業を終えた後](#)の指示に従ってください。より安全にお使いいただくためのベストプラクティスについては、dell.com/regulatory_complianceの規制順守のホームページを参照してください。

手順

- 1 電源およびボリュームボタン基板をパームレストとキーボードアセンブリのスロットに差し込みます。
- 2 電源およびボリュームボタン基板ケーブルをスピーカーの配線ガイドに沿って配線します。
- 3 電源およびボリュームボタン基板ケーブルをシステム基板に接続します。

作業を終えた後に

- 1 [バッテリー](#)を取り付けます。
- 2 [ベースカバー](#)を取り付けます。

スピーカの取り外し

 警告: コンピュータ内部の作業を始める前に、お使いのコンピュータ内の安全に関する情報を読み、[コンピュータ内部の作業を始める前に](#)その手順に従ってください。コンピュータ内部の作業を終えた後、[コンピュータ内部の作業を終えた後](#)の指示に従ってください。より安全にお使いいただくためのベストプラクティスについては、dell.com/regulatory_complianceの規制順守のホームページを参照してください。

作業を開始する前に

- 1 [ベースカバー](#)を取り外します。
- 2 [バッテリー](#)を取り外します。
- 3 [電源およびボリュームボタン基板](#)を取り外します。

手順

- 1 コネクタラッチを持ち上げて、タッチパッドケーブルをタッチパッドのコネクタから取り外します。
- 2 スピーカーケーブルをシステム基板から外します。
- 3 スピーカーケーブルをパームレストとキーボードアセンブリに固定している粘着テープを剥がします。
- 4 パームレストとキーボードアセンブリの配線ガイドからスピーカーケーブルを外します。

- 5 スピーカーを位置合わせポストから外し、スピーカーをそのケーブルと一緒に持ち上げて、パームレストとキーボードアセンブリから取り外します。

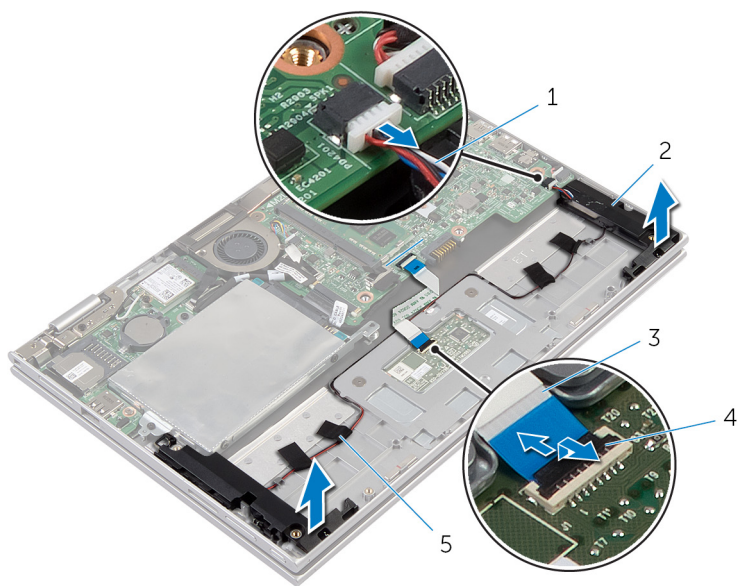

1 スピーカケーブル

2 スピーカー (2)

3 タッチパッドケーブル

4 コネクタラッチ

5 粘着テープ (4)

スピーカの取り付け

 **警告:** コンピュータ内部の作業を始める前に、お使いのコンピュータ内の安全に関する情報を読み、[コンピュータ内部の作業を始める前に](#)その手順に従ってください。コンピュータ内部の作業を終えた後、[コンピュータ内部の作業を終えた後](#)の指示に従ってください。より安全にお使いいただくためのベストプラクティスについては、dell.com/regulatory_complianceの規制順守のホームページを参照してください。

手順

- 1 パームレストとキーボードアセンブリの位置合わせポストを使用して、スピーカーをパームレストとキーボードアセンブリに設置します。
- 2 スピーカーケーブルをパームレストとキーボードアセンブリの配線ガイドに沿って配線します。
- 3 スピーカーケーブルをパームレストとキーボードアセンブリに固定する粘着テープを貼り付けます。
- 4 システム基板にスピーカーケーブルを接続します。
- 5 タッチパッドケーブルをタッチパッドのコネクタに差し込み、コネクタラッチを押し下げてケーブルを固定します。

作業を終えた後に

- 1 [電源およびボリュームボタン基板](#)を取り付けます。
- 2 [バッテリー](#)を取り付けます。
- 3 [ベースカバー](#)を取り付けます。

タッチパッドの取り外し



警告: コンピュータ内部の作業を始める前に、お使いのコンピュータ内の安全に関する情報を読み、[コンピュータ内部の作業を始める前に](#)その手順に従ってください。コンピュータ内部の作業を終えた後、[コンピュータ内部の作業を終えた後](#)の指示に従ってください。より安全にお使いいただくためのベストプラクティスについては、dell.com/regulatory_complianceの規制順守のホームページを参照してください。

作業を開始する前に

- 1 [ベースカバー](#)を取り外します。
- 2 [バッテリー](#)を取り外します。

手順

- 1 コネクタラッチを持ち上げて、タッチパッドケーブルをタッチパッドから外します。

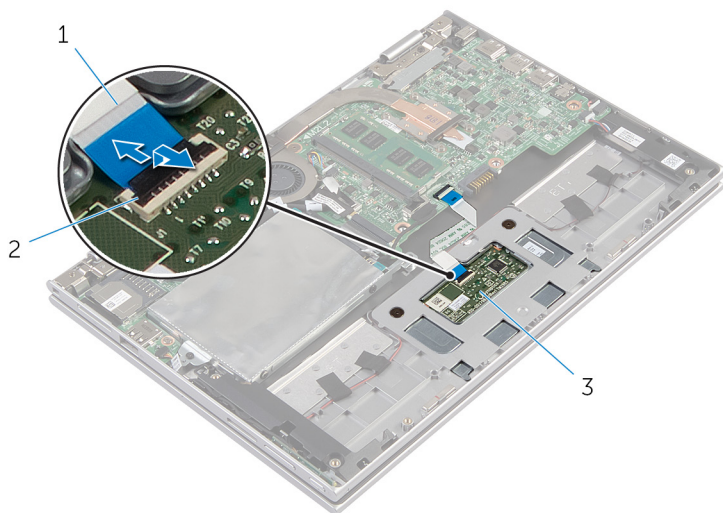

1 タッチパッドケーブル

2 コネクタラッチ

3 タッチパッド

- 2 タッチパッドをパームレストとキーボードアセンブリに固定しているネジを外します。
- 3 パームレストとキーボードアセンブリを持ち上げて、タッチパッドをパームレストとキーボードアセンブリのスロットから取り外します。

4 タッチパッドをスライドさせて、コンピュータから取り外します。

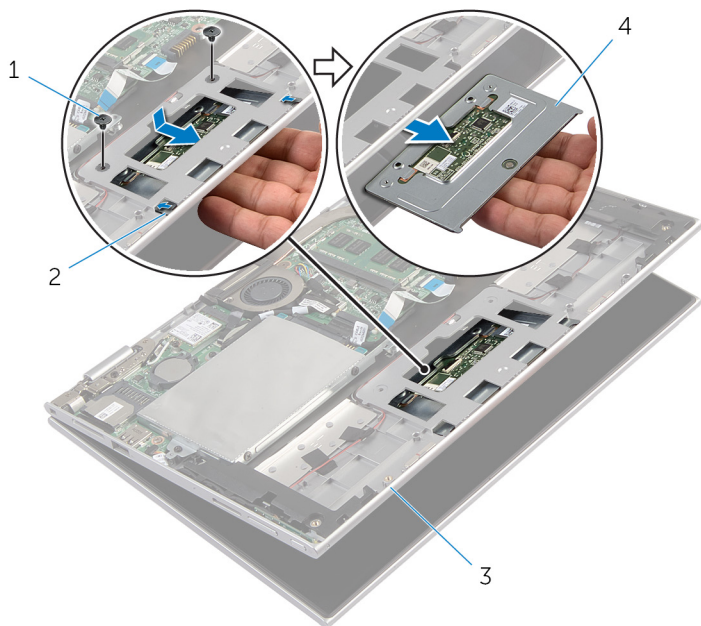

1 ネジ (2)

2 スロット (2)

3 パームレストとキーボード
アセンブリ

4 タッチパッド

タッチパッドの取り付け

 警告: コンピュータ内部の作業を始める前に、お使いのコンピュータ内の安全に関する情報を読み、[コンピュータ内部の作業を始める前に](#)その手順に従ってください。コンピュータ内部の作業を終えた後、[コンピュータ内部の作業を終えた後](#)の指示に従ってください。より安全にお使いいただくためのベストプラクティスについては、dell.com/regulatory_complianceの規制順守のホームページを参照してください。

手順

- 1 タッチパッドのタブをスライドさせてパームレストとキーボードアセンブリのスロットに差し込みます。
- 2 タッチパッドのネジ穴をパームレストとキーボードアセンブリのネジ穴に合わせます。
- 3 タッチパッドをパームレストとキーボードアセンブリに固定するネジを取り付けます。
- 4 タッチパッドケーブルをタッチパッドコネクタに挿入し、ラッチを押し下げてケーブルを固定します。

作業を終えた後に

- 1 [バッテリー](#)を取り付けます。
- 2 [ベースカバー](#)を取り付けます。

プロセッサファンとヒートシンクアセンブリの取り外し

 **警告:** コンピュータ内部の作業を始める前に、お使いのコンピュータ内の安全に関する情報を読み、[コンピュータ内部の作業を始める前に](#)その手順に従ってください。コンピュータ内部の作業を終えた後、[コンピュータ内部の作業を終えた後](#)の指示に従ってください。より安全にお使いいただくためのベストプラクティスについては、dell.com/regulatory_complianceの規制順守のホームページを参照してください。

 **警告:** ヒートシンクは、通常操作中に熱くなることがあります。十分な冷却時間をとってから、ヒートシンクに触れるようにしてください。

 **注意:** プロセッサの冷却効果を最大にするため、ヒートシンクの放熱部分に触れないでください。皮脂によってサーマルグリースの放熱能力が低下する場合があります。

作業を開始する前に

- 1 [ベースカバー](#)を取り外します。
- 2 [バッテリー](#)を取り外します。

手順

 **メモ:** ヒートシンクの外観とネジの数は、内蔵グラフィックスカード搭載のコンピュータを購入した場合、異なります。

- 1 ファンケーブルをシステム基板から外します。
- 2 ヒートシンク上に表示されている順番に従って、プロセッサファンとヒートシンクアセンブリをシステム基板に固定している拘束ネジを緩めます。

- 3 プロセッサファンおよびヒートシンクアセンブリを、システム基板から持ち上げ取り外します。

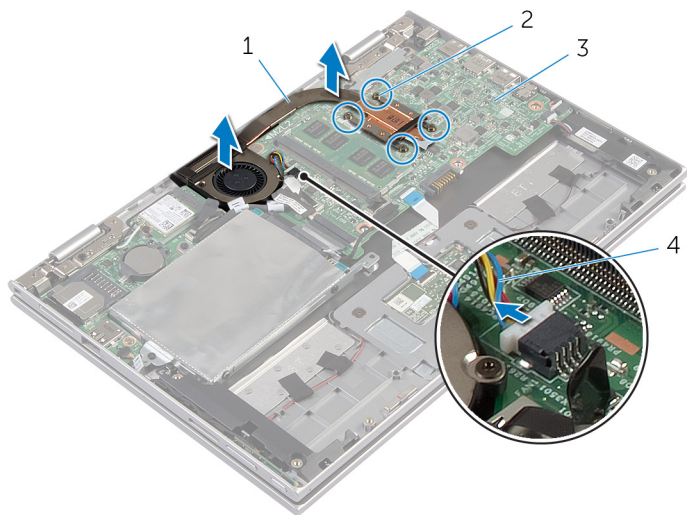

- | | | | |
|---|----------------------|---|----------|
| 1 | プロセッサファンとヒートシンクアセンブリ | 2 | 拘束ネジ (4) |
| 3 | システム基板 | 4 | ファンケーブル |

プロセッサファンとヒートシンクアセンブリの取り付け

 **警告:** コンピュータ内部の作業を始める前に、お使いのコンピュータ内の安全に関する情報を読み、[コンピュータ内部の作業を始める前に](#)その手順に従ってください。コンピュータ内部の作業を終えた後、[コンピュータ内部の作業を終えた後](#)の指示に従ってください。より安全にお使いいただくためのベストプラクティスについては、dell.com/regulatory_complianceの規制順守のホームページを参照してください。

手順

- 1 ヒートシンク上に表示されている順番に従って、プロセッサファンとヒートシンクアセンブリをシステム基板に固定する拘束ネジを締めます。
- 2 ファンケーブルをシステム基板に接続します。

作業を終えた後に

- 1 [バッテリー](#)を取り付けます。
- 2 [ベースカバー](#)を取り付けます。

I/O ボードの取り外し



警告: コンピュータ内部の作業を始める前に、お使いのコンピュータ内の安全に関する情報を読み、[コンピュータ内部の作業を始める前に](#)その手順に従ってください。コンピュータ内部の作業を終えた後、[コンピュータ内部の作業を終えた後](#)の指示に従ってください。より安全にお使いいただくためのベストプラクティスについては、dell.com/regulatory_compliance の規制順守のホームページを参照してください。

作業を開始する前に

- 1 [ベースカバー](#)を取り外します。
- 2 [バッテリー](#)を取り外します。
- 3 [ハードドライブ](#)を取り外します。
- 4 [ワイヤレスカード](#)を取り外します。
- 5 [コイン型バッテリー](#)を取り外します。

手順

- 1 I/O ボードケーブルを I/O ボードから外します。
- 2 電源とボリュームボタン基板ケーブルを I/O ボードから取り外します。
- 3 I/O ボードをパームレストとキーボードアセンブリに固定しているネジを外します。

- 4 I/O ボードを持ち上げて、パームレストとキーボードアセンブリから取り外します。

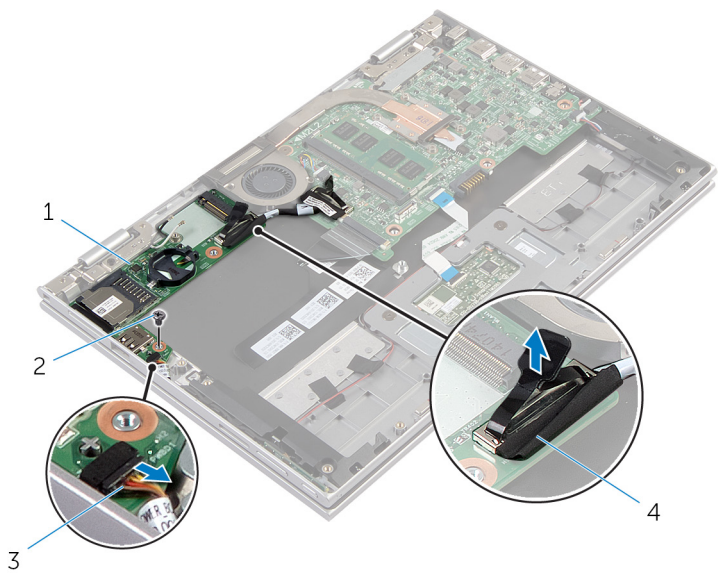

I/O ボードの取り付け

 **警告:** コンピュータ内部の作業を始める前に、お使いのコンピュータ内の安全に関する情報を読み、[コンピュータ内部の作業を始める前に](#)その手順に従ってください。コンピュータ内部の作業を終えた後、[コンピュータ内部の作業を終えた後](#)の指示に従ってください。より安全にお使いいただくためのベストプラクティスについては、dell.com/regulatory_complianceの規制順守のホームページを参照してください。

手順

- 1 位置合わせポストを使用して、I/O ボードをパームレストとキーボードアセンブリにセットします。
- 2 I/O ボードのネジ穴をパームレストとキーボードアセンブリのネジ穴に合わせます。
- 3 I/O ボードをパームレストとキーボードアセンブリに固定するネジを取り付けます。
- 4 電源およびボリュームボタン基板ケーブルを I/O ボードに接続します。
- 5 I/O ボードケーブルを I/O ボードに接続します。

作業を終えた後に

- 1 [コイン型電池](#)を取り付けます。
- 2 [ワイヤレスカード](#)を取り付けます。
- 3 [ハードドライブ](#)を取り付けます。
- 4 [バッテリー](#)を取り付けます。
- 5 [ベースカバー](#)を取り付けます。

システム基板の取り外し

 **警告:** コンピュータ内部の作業を始める前に、お使いのコンピュータ内の安全に関する情報を読み、[コンピュータ内部の作業を始める前に](#)その手順に従ってください。コンピュータ内部の作業を終えた後、[コンピュータ内部の作業を終えた後](#)の指示に従ってください。より安全にお使いいただくためのベストプラクティスについては、dell.com/regulatory_complianceの規制順守のホームページを参照してください。

 **メモ:** お使いのコンピュータのサービスタグはシステム基板に保存されています。システム基板を取り付けた後に、セットアップユーティリティにサービスタグを入力する必要があります。

 **メモ:** システムボードを交換することで、セットアップユーティリティを使用して BIOS に加えた変更を削除します。システムボードを交換した後は、再び必要な変更を加える必要があります。

 **メモ:** システム基板からケーブルを外す前に、各コネクタの位置をメモしておき、システム基板の取り付け後に正しく元の場所に戻すことができるようにしてください。

作業を開始する前に

- 1 [ベースカバー](#)を取り外します。
- 2 [バッテリー](#)を取り外します。
- 3 [メモリモジュール](#)を取り外します。
- 4 [プロセッサファンとヒートシンクアセンブリ](#)を取り外します。

手順

- 1 ディスプレイケーブルブラケットをシステム基板に固定しているネジを外し、ディスプレイケーブルブラケットを持ち上げてシステム基板から取り外します。
- 2 プルタブを使用して、ディスプレイケーブルをシステム基板から外します。
- 3 Windows-button 基板コネクタの粘着テープを剥がし、Windows-button 基板ケーブルにアクセスします。

- 4 コネクタラッチを持ち上げ、Windows-button 基板ケーブルをシステム基板から外します。

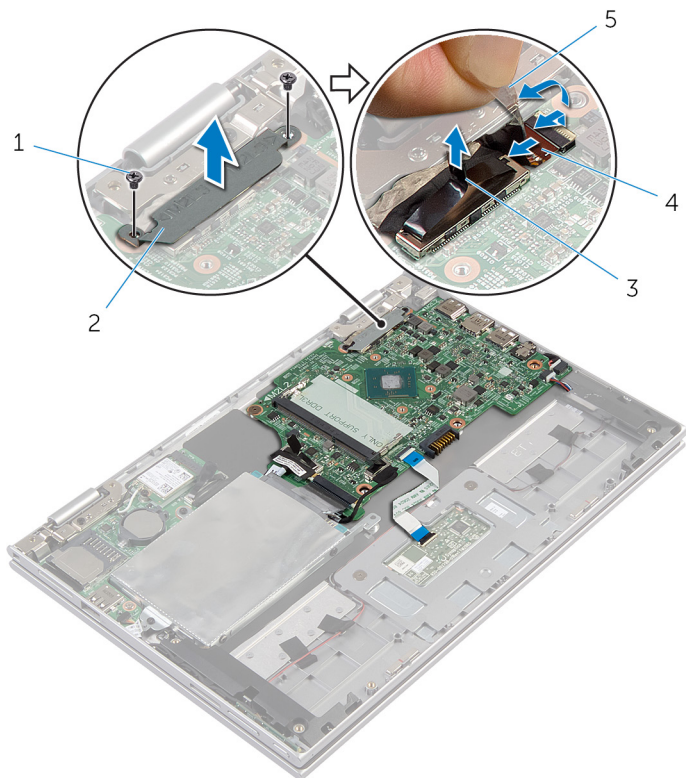

- | | | | |
|---|------------|---|-----------------------|
| 1 | ネジ (2) | 2 | ディスプレイケーブルブラケット |
| 3 | ディスプレイケーブル | 4 | Windows-button 基板ケーブル |
| 5 | 粘着テープ | | |

- 5 プルタブを使って I/O ボードケーブルとハードドライブケーブルをシステム基板から外します。
- 6 コネクタラッチを外し、キーボードケーブルをシステム基板から取り外します。
- 7 コネクタラッチを持ち上げ、タッチパッドケーブルをシステム基板から外します。

- 8 スピーカーケーブルと電源アダプタポートケーブルをシステム基板から外します。

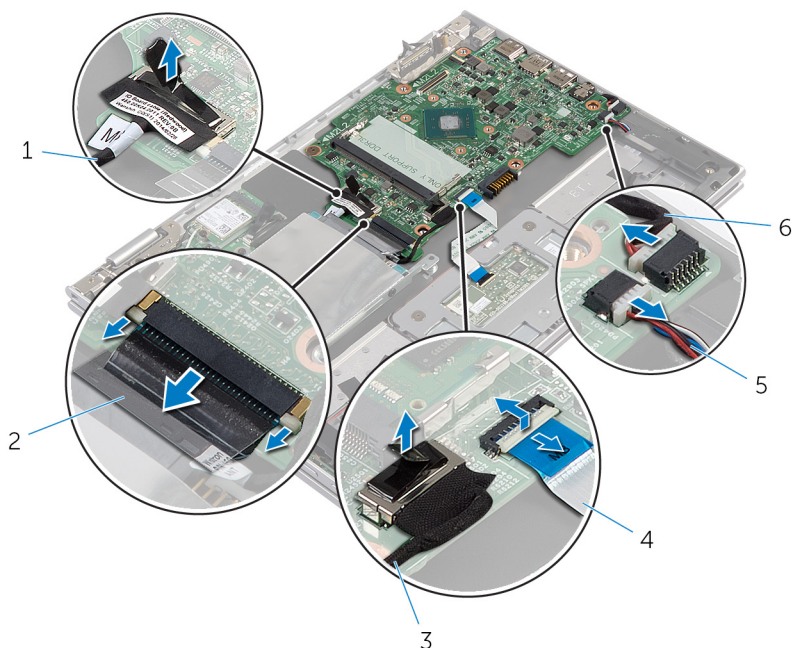

- | | | | |
|---|-------------|---|---------------|
| 1 | I/O ボードケーブル | 2 | キーボードケーブル |
| 3 | ハードドライブケーブル | 4 | タッチパッドケーブル |
| 5 | スピーカーケーブル | 6 | 電源アダプタポートケーブル |

- 9 システム基板をパームレストとキーボードアセンブリに固定しているネジを外します。

- 10 システム基板を持ち上げてパームレストとキーボードアセンブリから取り外します。

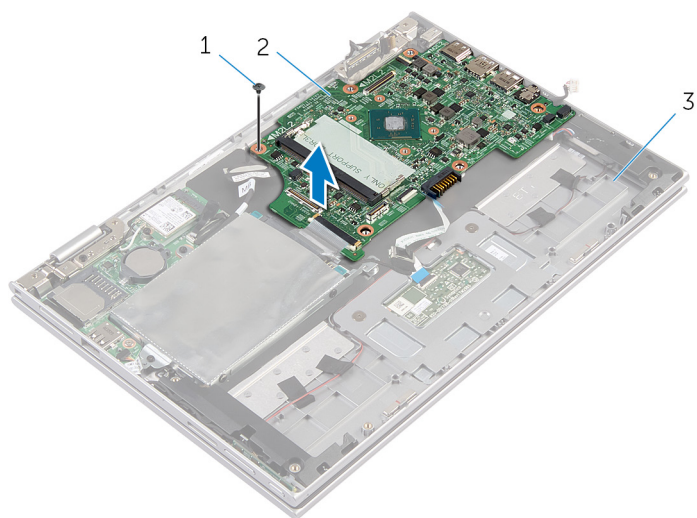

- | | | | |
|---|-----------------------|---|--------|
| 1 | ネジ | 2 | システム基板 |
| 3 | パームレストとキーボード
アセンブリ | | |

システム基板の取り付け

 **警告:** コンピュータ内部の作業を始める前に、お使いのコンピュータ内の安全に関する情報を読み、[コンピュータ内部の作業を始める前に](#)その手順に従ってください。コンピュータ内部の作業を終えた後、[コンピュータ内部の作業を終えた後](#)の指示に従ってください。より安全にお使いいただくためのベストプラクティスについては、dell.com/regulatory_complianceの規制順守のホームページを参照してください。

 **メモ:** お使いのコンピュータのサービスタグはシステム基板に保存されています。システム基板を取り付けた後に、セットアップユーティリティにサービスタグを入力する必要があります。

手順

- 1 システム基板のネジ穴をパームレストとキーボードアセンブリのネジ穴に合わせます。
- 2 システム基板をパームレストとキーボードアセンブリに固定するネジを取り付けます。
- 3 電源アダプタポートケーブルとスピーカケーブルをシステム基板に接続します。
- 4 タッチパッドケーブルをシステム基板のコネクタに差し込み、ラッチを押し下げてケーブルを固定します。
- 5 キーボードケーブルをキーボードケーブルコネクタに挿入して、コネクタラッチを押し入れケーブルを固定します。
- 6 I/O ボードケーブルを接続して、ハードドライブケーブルをシステム基板に接続します。
- 7 Windows-button 基板ケーブルをシステム基板のコネクタに差し込み、ラッチを押し下げてケーブルを固定します。
- 8 Windows-button 基板コネクタにテープを貼り付けてケーブルを固定します。
- 9 ディスプレイケーブルをシステム基板に接続します。
- 10 ディスプレイケーブルブラケットのネジ穴をシステム基板のネジ穴に合わせます。
- 11 ディスプレイケーブルブラケットをシステム基板に固定しているネジを取り付けます。

作業を終えた後に

- 1 [プロセッサファンおよびヒートシンクアセンブリ](#)を取り付けます。
- 2 [メモリモジュール](#)を取り付けます。
- 3 [バッテリー](#)を取り付けます。
- 4 [ベースカバー](#)を取り付けます。

BIOS へのサービスタグの入力

- 1 コンピュータの電源を入れます。
- 2 DELL のロゴが表示されたら、F2 を押してセットアップユーティリティを起動します。
- 3 Main (メイン) タブに移動して、Service Tag Input (サービスタグ入力) フィールドにサービスタグを入力します。

電源アダプタポートの取り外し



警告: コンピュータ内部の作業を始める前に、お使いのコンピュータ内の安全に関する情報を読み、[コンピュータ内部の作業を始める前に](#)その手順に従ってください。コンピュータ内部の作業を終えた後、[コンピュータ内部の作業を終えた後](#)の指示に従ってください。より安全にお使いいただくためのベストプラクティスについては、dell.com/regulatory_complianceの規制順守のホームページを参照してください。

作業を開始する前に

- 1 [ベースカバー](#)を取り外します。
- 2 [バッテリー](#)を取り外します。
- 3 [システム基板](#)を取り外します。

手順

- 1 パームレストとキーボードアセンブリから透明シートを剥がして、電源アダプタポートケーブルにアクセスします。
- 2 電源アダプタポートをパームレストとキーボードアセンブリに固定しているネジを外します。

- 3 電源アダプタポートをケーブルとともに持ち上げて、パームレストとキーボードアセンブリから取り外します。

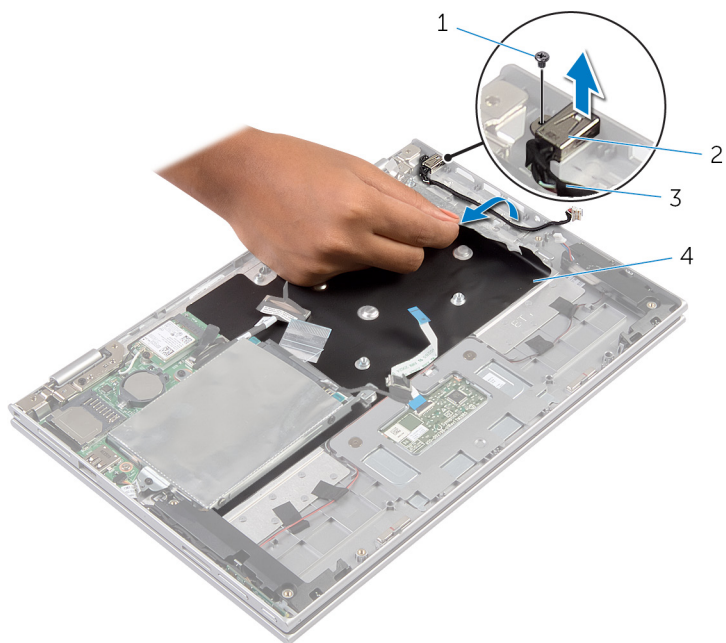

- | | | | |
|---|---------------|---|-----------|
| 1 | ネジ | 2 | 電源アダプタポート |
| 3 | 電源アダプタポートケーブル | 4 | 透明シート |

電源アダプタポートの取り付け

 警告: コンピュータ内部の作業を始める前に、お使いのコンピュータ内の安全に関する情報を読み、[コンピュータ内部の作業を始める前に](#)その手順に従ってください。コンピュータ内部の作業を終えた後、[コンピュータ内部の作業を終えた後](#)の指示に従ってください。より安全にお使いいただくためのベストプラクティスについては、dell.com/regulatory_complianceの規制順守のホームページを参照してください。

手順

- 1 電源アダプタポートをパームレストとキーボードアセンブリのスロットに差し込みます。
- 2 電源アダプタポートのネジ穴をパームレストとキーボードアセンブリのネジ穴と合わせます。
- 3 電源アダプタポートケーブルをシステム基板に接続します。
- 4 透明シートをパームレストとキーボードアセンブリに貼り付けます。

作業を終えた後に

- 1 [システム基板](#)を取り付けます。
- 2 [バッテリー](#)を取り付けます。
- 3 [ベースカバー](#)を取り付けます。

ディスプレイアセンブリの取り外し

 **警告:** コンピュータ内部の作業を始める前に、お使いのコンピュータ内の安全に関する情報を読み、[コンピュータ内部の作業を始める前に](#)その手順に従ってください。コンピュータ内部の作業を終えた後、[コンピュータ内部の作業を終えた後](#)の指示に従ってください。より安全にお使いいただくためのベストプラクティスについては、dell.com/regulatory_complianceの規制順守のホームページを参照してください。

作業を開始する前に

- 1 [ベースカバー](#)を取り外します。
- 2 [バッテリー](#)を取り外します。

手順

- 1 アンテナケーブルをワイヤレスカードから外します。
- 2 ディスプレイケーブルブラケットをシステム基板に固定しているネジを取り外します。
- 3 ディスプレイケーブルブラケットを持ち上げてシステム基板から取り外します。
- 4 プルタブを使用して、ディスプレイケーブルをシステム基板から外します。
- 5 粘着テープを剥がし、Windows-button 基板ケーブルにアクセスします。

- 6 コネクタラッチを持ち上げて、Windows-button 基板ケーブルを外します。

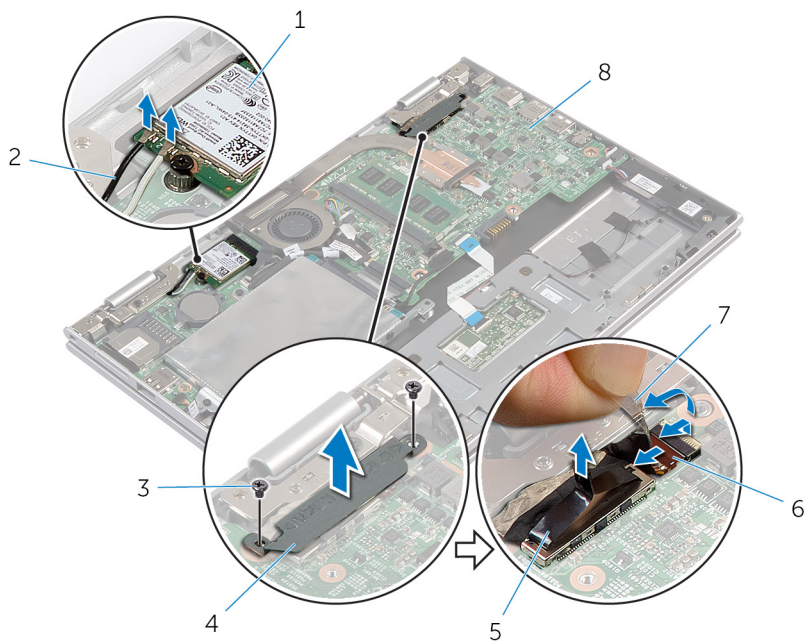

- | | | | |
|---|------------|---|-----------------------|
| 1 | ワイヤレスカード | 2 | アンテナケーブル (2) |
| 3 | ネジ (2) | 4 | ディスプレイケーブルブラケット |
| 5 | ディスプレイケーブル | 6 | Windows-button 基板ケーブル |
| 7 | 粘着テープ | 8 | システム基板 |

- 7 コンピュータを表向きに置き、ディスプレイを可能な限り開きます。

△ 注意: ディスプレイを傷付けないように、コンピュータを柔らかく、清潔な面に置きます。

- 8 コンピュータの前面を下にして平らな面に置きます。

- 9 ディスプレイアセンブリをパームレストとキーボードアセンブリに固定しているネジを外します。

- 10 ディスプレイアセンブリを持ち上げて、パームレストとキーボードアセンブリから取り外します。

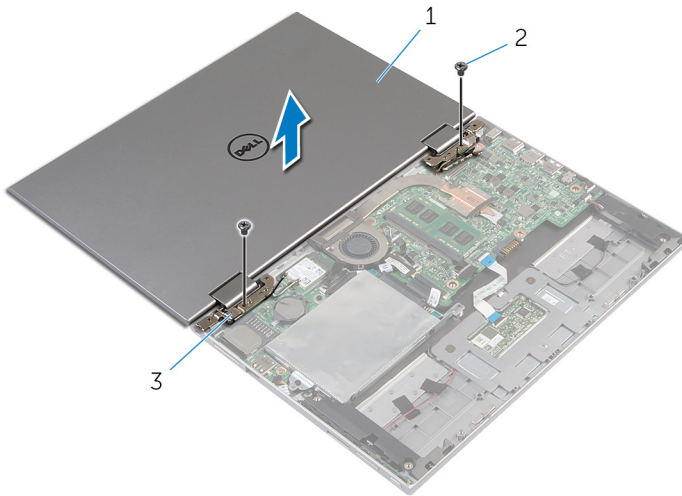

- | | | | |
|---|---------------|---|--------|
| 1 | ディスプレイアセンブリ | 2 | ネジ (2) |
| 3 | ディスプレイヒンジ (2) | | |

ディスプレイアセンブリの取り付け

⚠ 警告: コンピュータ内部の作業を始める前に、お使いのコンピュータ内の安全に関する情報を読み、[コンピュータ内部の作業を始める前に](#)その手順に従ってください。コンピュータ内部の作業を終えた後、[コンピュータ内部の作業を終えた後](#)の指示に従ってください。より安全にお使いいただくためのベストプラクティスについては、dell.com/regulatory_complianceの規制順守のホームページを参照してください。

手順

△ 注意: ディスプレイを傷付けないように、コンピュータを柔らかく、清潔な面に置きます。

- 1 ディスプレイアセンブリをパームレストとキーボードアセンブリに設置します。
- 2 ディスプレイヒンジのネジ穴とパームレストとキーボードアセンブリのネジ穴を合わせます。
- 3 ディスプレイアセンブリをパームレストとキーボードアセンブリに固定するネジを取り付けます。
- 4 コンピュータを裏返して、ディスプレイを閉じます。
- 5 Windows-button 基板コネクタをシステム基板のコネクタラッチに挿入し、ラッチを押し下げてケーブルを固定します。
- 6 Windows-button 基板ケーブルにテープを貼り付けます。
- 7 ディスプレイケーブルをシステム基板に接続します。
- 8 ディスプレイケーブルブラケットのネジ穴をシステム基板のネジ穴に合わせます。
- 9 ディスプレイケーブルブラケットをシステム基板に固定しているネジを取り付けます。
- 10 アンテナケーブルをワイヤレスカードに接続します。

作業を終えた後に

- 1 [バッテリー](#)を取り付けます。
- 2 [ベースカバー](#)を取り付けます。

パームレストとキーボードアセンブリの取り外し

 **警告:** コンピュータ内部の作業を始める前に、お使いのコンピュータ内の安全に関する情報を読み、[コンピュータ内部の作業を始める前に](#)その手順に従ってください。コンピュータ内部の作業を終えた後、[コンピュータ内部の作業を終えた後](#)の指示に従ってください。より安全にお使いいただくためのベストプラクティスについては、dell.com/regulatory_complianceの規制順守のホームページを参照してください。

作業を開始する前に

- 1 [ベースカバー](#)を取り外します。
- 2 [バッテリー](#)を取り外します。
- 3 「[ハードドライブ](#)の取り外し」の手順1から3を行います。
- 4 [I/O ボード](#)を取り外します。
- 5 [スピーカー](#)を取り外します。
- 6 [ディスプレイアセンブリ](#)を取り外します。
- 7 [電源アダプタポート](#)を取り外します。
- 8 [システム基板](#)を取り外します。

手順

「作業を開始する前に」の手順を実行した後、パームレストとキーボードアセンブリが残っています。

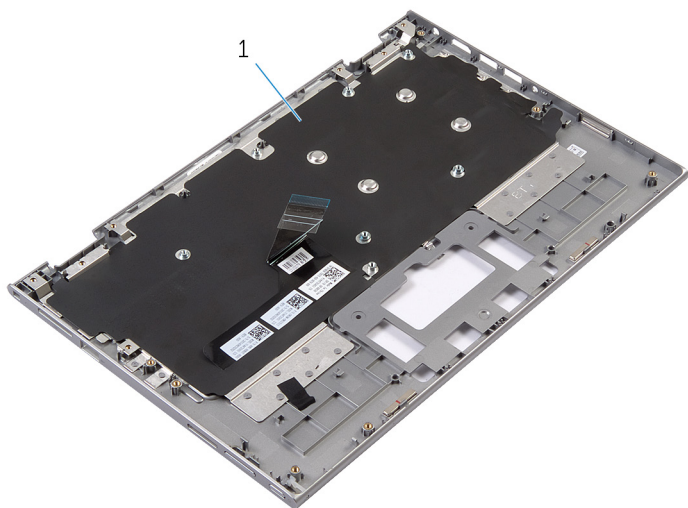

- 1 パームレストとキーボードアセンブリ
- 2 ネジ

パームレストとキーボードアセンブリを裏返し、別にして取っておきます。



- 1 パームレストとキーボードアセンブリ

パームレストとキーボードアセンブリの取り付け

 **警告:** コンピュータ内部の作業を始める前に、お使いのコンピュータ内の安全に関する情報を読み、[コンピュータ内部の作業を始める前に](#)その手順に従ってください。コンピュータ内部の作業を終えた後、[コンピュータ内部の作業を終えた後](#)の指示に従ってください。より安全にお使いいただくためのベストプラクティスについては、dell.com/regulatory_complianceの規制順守のホームページを参照してください。

手順

パームレストとキーボードアセンブリをキーボードを下向きにして、平らな面に配置します。

作業を終えた後に

- 1 [システム基板](#)を取り付けます。
- 2 [電源アダプタポート](#)を取り付けます。
- 3 [ディスプレイアセンブリ](#)を取り付けます。
- 4 [スピーカー](#)を取り付けます。
- 5 [I/O ボード](#)を取り付けます。
- 6 「[ハードドライブ](#)の取り付け」の手順 3 から 5 を行います。
- 7 [バッテリー](#)を取り付けます。
- 8 [ベースカバー](#)を取り付けます。

ディスプレイ背面カバーとアンテナアセンブリの取り外し

 警告: コンピュータ内部の作業を始める前に、お使いのコンピュータ内の安全に関する情報を読み、[コンピュータ内部の作業を始める前に](#)その手順に従ってください。コンピュータ内部の作業を終えた後、[コンピュータ内部の作業を終えた後](#)の指示に従ってください。より安全にお使いいただくためのベストプラクティスについては、dell.com/regulatory_complianceの規制順守のホームページを参照してください。

作業を開始する前に

- 1 [ベースカバー](#)を取り外します。
- 2 [バッテリー](#)を取り外します。
- 3 [ディスプレイアセンブリ](#)を取り外します。

手順

プラスチックスクライブを使用して、ディスプレイパネルアセンブリをディスプレイ背面カバーとアンテナアセンブリから取り外します。

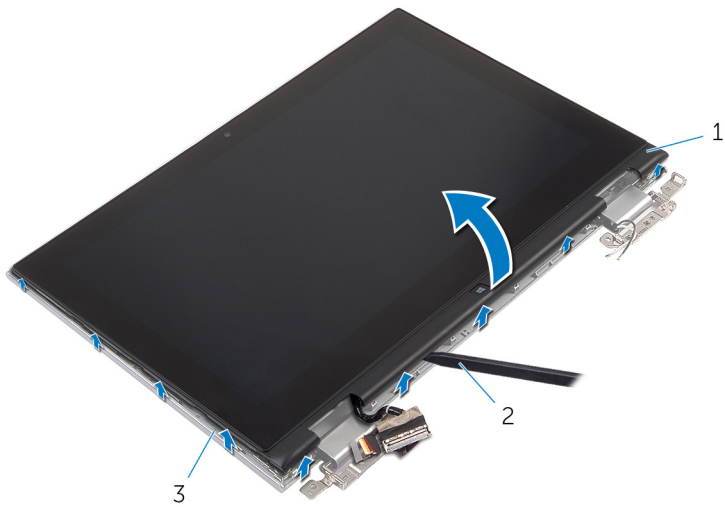

- 1 ディスプレイパネルアセンブリ
- 2 プラスチックスクライブ
- 3 ディスプレイ背面カバーとアンテナアセンブリ

ディスプレイ背面カバーとアンテナアセンブリの取り付け

 **警告:** コンピュータ内部の作業を始める前に、お使いのコンピュータ内の安全に関する情報を読み、[コンピュータ内部の作業を始める前に](#)その手順に従ってください。コンピュータ内部の作業を終えた後、[コンピュータ内部の作業を終えた後](#)の指示に従ってください。より安全にお使いいただくためのベストプラクティスについては、dell.com/regulatory_complianceの規制順守のホームページを参照してください。

手順

ディスプレイパネルアセンブリをディスプレイ背面カバーとアンテナアセンブリに合わせ、ディスプレイ背面カバーとアンテナアセンブリを所定の位置に慎重にはめ込みます。

作業を終えた後に

- 1 [ディスプレイアセンブリ](#)を取り付けます。
- 2 [バッテリー](#)を取り付けます。
- 3 [ベースカバー](#)を取り付けます。

ディスプレイヒンジの取り外し

 警告: コンピュータ内部の作業を始める前に、お使いのコンピュータ内の安全に関する情報を読み、[コンピュータ内部の作業を始める前に](#)その手順に従ってください。コンピュータ内部の作業を終えた後、[コンピュータ内部の作業を終えた後](#)の指示に従ってください。より安全にお使いいただくためのベストプラクティスについては、dell.com/regulatory_complianceの規制順守のホームページを参照してください。

作業を開始する前に

- 1 [ベースカバー](#)を取り外します。
- 2 [バッテリー](#)を取り外します。
- 3 [ディスプレイアセンブリ](#)を取り外します。
- 4 [ディスプレイ背面カバーとアンテナアセンブリ](#)を取り外します。

手順

- 1 アンテナケーブルをヒンジカバーの配線ガイドから外します。
- 2 ディスプレイヒンジをディスプレイ背面カバーとアンテナアセンブリに固定しているネジを外します。

- 3 ディスプレイヒンジを持ち上げて、ディスプレイ背面カバーとアンテナアセンブリを取り外します。

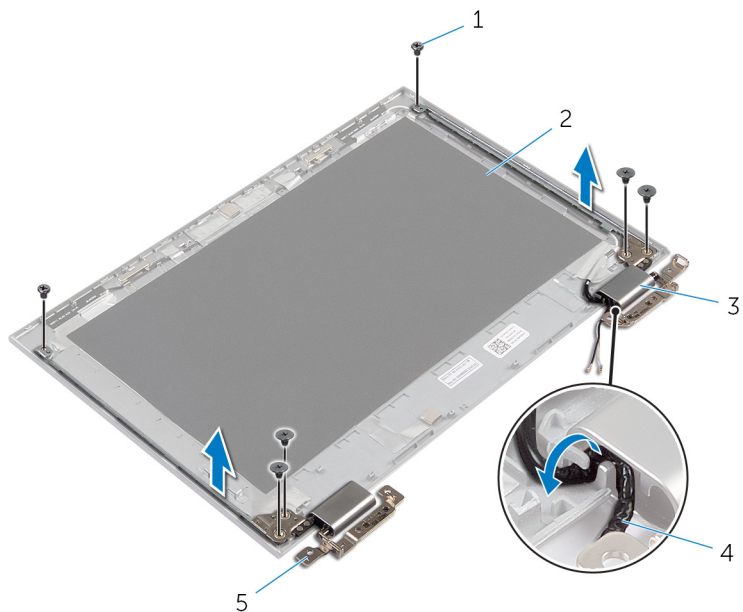

1 ネジ (6)

2 ディスプレイ背面カバーと
アンテナアセンブリ

3 ヒンジカバー (2)

4 アンテナケーブル (2)

5 ヒンジ (2)

ディスプレイヒンジの取り付け

 警告: コンピュータ内部の作業を始める前に、お使いのコンピュータ内の安全に関する情報を読み、[コンピュータ内部の作業を始める前に](#)その手順に従ってください。コンピュータ内部の作業を終えた後、[コンピュータ内部の作業を終えた後](#)の指示に従ってください。より安全にお使いいただくためのベストプラクティスについては、dell.com/regulatory_complianceの規制順守のホームページを参照してください。

手順

- 1 ディスプレイヒンジのネジ穴をディスプレイ背面カバーとアンテナアセンブリのネジ穴に合わせます。
- 2 ディスプレイヒンジをディスプレイ背面カバーとアンテナアセンブリに固定するネジを取り付けます。
- 3 アンテナケーブルをヒンジカバーの配線ガイドに沿って配線し、所定の位置に固定します。

作業を終えた後に

- 1 [ディスプレイ背面カバーとアンテナアセンブリ](#)を取り付けます。
- 2 [ディスプレイアセンブリ](#)を取り付けます。
- 3 [バッテリー](#)を取り付けます。
- 4 [ベースカバー](#)を取り付けます。

カメラの取り外し

 警告: コンピュータ内部の作業を始める前に、お使いのコンピュータ内の安全に関する情報を読み、[コンピュータ内部の作業を始める前に](#)その手順に従ってください。コンピュータ内部の作業を終えた後、[コンピュータ内部の作業を終えた後](#)の指示に従ってください。より安全にお使いいただくためのベストプラクティスについては、dell.com/regulatory_complianceの規制順守のホームページを参照してください。

作業を開始する前に

- 1 [ベースカバー](#)を取り外します。
- 2 [バッテリー](#)を取り外します。
- 3 [ディスプレイアセンブリ](#)を取り外します。
- 4 [ディスプレイ背面カバーとアンテナアセンブリ](#)を取り外します。

手順

 注意: ディスプレイを傷付けないように、ディスプレイパネルアセンブリを柔らかく、清潔な面に置きます。

- 1 ディスプレイパネルアセンブリの前面を下にして平らな面に置きます。
- 2 プラスチックスクライブを使用して、カメラモジュールをディスプレイベゼルから取り外します。

3 カメラを裏返し、カメラケーブルをカメラモジュールから外します。

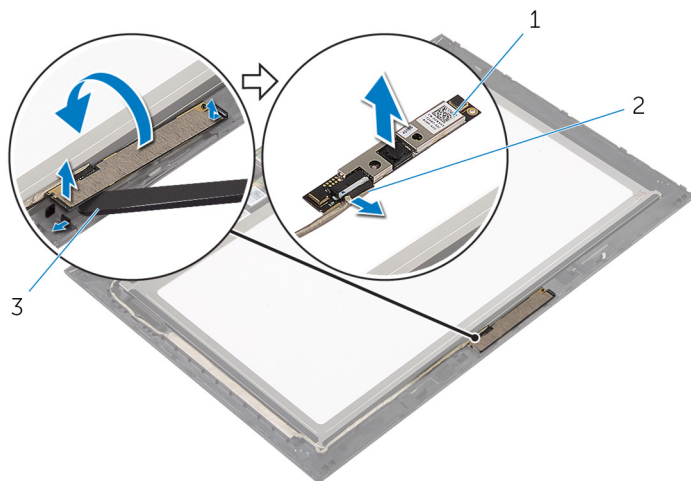

1 カメラ

2 カメラケーブル

3 プラスチックスクライブ

カメラの取り付け



警告: コンピュータ内部の作業を始める前に、お使いのコンピュータ内の安全に関する情報を読み、[コンピュータ内部の作業を始める前に](#)その手順に従ってください。コンピュータ内部の作業を終えた後、[コンピュータ内部の作業を終えた後](#)の指示に従ってください。より安全にお使いいただくためのベストプラクティスについては、dell.com/regulatory_complianceの規制順守のホームページを参照してください。

手順

- 1 カメラモジュールにカメラケーブルを接続します。
- 2 位置合わせポストを使用して、カメラモジュールをディスプレイベゼルにセットして、所定の位置にはめ込みます。

作業を終えた後に

- 1 [ディスプレイ背面カバーとアンテナアセンブリ](#)を取り付けます。
- 2 [ディスプレイアセンブリ](#)を取り付けます。
- 3 [バッテリー](#)を取り付けます。
- 4 [ベースカバー](#)を取り付けます。

Windows-button 基板の取り外し

 警告: コンピュータ内部の作業を始める前に、お使いのコンピュータ内の安全に関する情報を読み、[コンピュータ内部の作業を始める前に](#)その手順に従ってください。コンピュータ内部の作業を終えた後、[コンピュータ内部の作業を終えた後](#)の指示に従ってください。より安全にお使いいただくためのベストプラクティスについては、dell.com/regulatory_complianceの規制順守のホームページを参照してください。

作業を開始する前に

- 1 [ベースカバー](#)を取り外します。
- 2 [バッテリー](#)を取り外します。
- 3 [ディスプレイアセンブリ](#)を取り外します。
- 4 [ディスプレイ背面カバーとアンテナアセンブリ](#)を取り外します。

手順

 注意: ディスプレイを傷付けないように、ディスプレイパネルアセンブリを柔らかく、清潔な面に置きます。

- 1 ディ스플레이パネルアセンブリの前面を下にして平らな面に置きます。
- 2 粘着テープを剥がし、Windows-button 基板ケーブルにアクセスします。
- 3 コネクタラッチを持ち上げて、Windows-button 基板ケーブルとタッチボードケーブルを Windows-button 基板から取り外します。
- 4 Windows-button 基板をディスプレイベゼルに固定するネジを取り外します。

5 Windows-button 基板をディスプレイベゼルから取り外します。

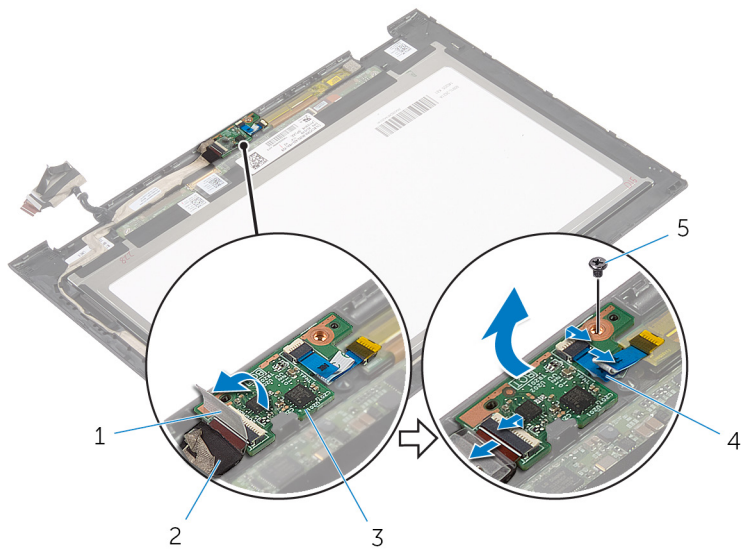

1 粘着テープ

2 Windows-button 基板ケーブル

3 Windows-button 基板

4 タッチスクリーンケーブル

5 ネジ

Windows-button 基板の取り付け

 **警告:** コンピュータ内部の作業を始める前に、お使いのコンピュータ内の安全に関する情報を読み、[コンピュータ内部の作業を始める前に](#)その手順に従ってください。コンピュータ内部の作業を終えた後、[コンピュータ内部の作業を終えた後](#)の指示に従ってください。より安全にお使いいただくためのベストプラクティスについては、dell.com/regulatory_complianceの規制順守のホームページを参照してください。

手順

- 1 Windows-button 基板のネジ穴をディスプレイベゼルのネジ穴に合わせます。
- 2 Windows-button 基板をディスプレイベゼルに固定するネジを取り付けます。
- 3 Windows-button 基板ケーブルとタッチスクリーンケーブルを Windows-button 基板のコネクタに挿入し、ラッチを押し下げてケーブルを固定します。
- 4 粘着テープを Windows-button 基板のコネクタに貼り付けて、ケーブルを固定します。
- 5 ディスプレイパネルアセンブリを裏返します。

作業を終えた後に

- 1 [ディスプレイ背面カバーとアンテナアセンブリ](#)を取り付けます。
- 2 [ディスプレイアセンブリ](#)を取り付けます。
- 3 [バッテリー](#)を取り付けます。
- 4 [ベースカバー](#)を取り付けます。

ディスプレイケーブルの取り外し

 **警告:** コンピュータ内部の作業を始める前に、お使いのコンピュータ内の安全に関する情報を読み、[コンピュータ内部の作業を始める前に](#)その手順に従ってください。コンピュータ内部の作業を終えた後、[コンピュータ内部の作業を終えた後](#)の指示に従ってください。より安全にお使いいただくためのベストプラクティスについては、dell.com/regulatory_complianceの規制順守のホームページを参照してください。

作業を開始する前に

- 1 [ベースカバー](#)を取り外します。
- 2 [バッテリー](#)を取り外します。
- 3 [ディスプレイアセンブリ](#)を取り外します。
- 4 [ディスプレイ背面カバーとアンテナアセンブリ](#)を取り外します。
- 5 [カメラ](#)を取り外します。

手順

- 1 粘着テープを剥がし、Windows-button 基板ケーブルにアクセスします。
- 2 コネクタラッチを持ち上げて、Windows-button 基板ケーブルを Windows-button 基板から取り外します。

- 3** コネクタラッチを持ち上げ、ディスプレイケーブルをタッチスクリーンから外します。

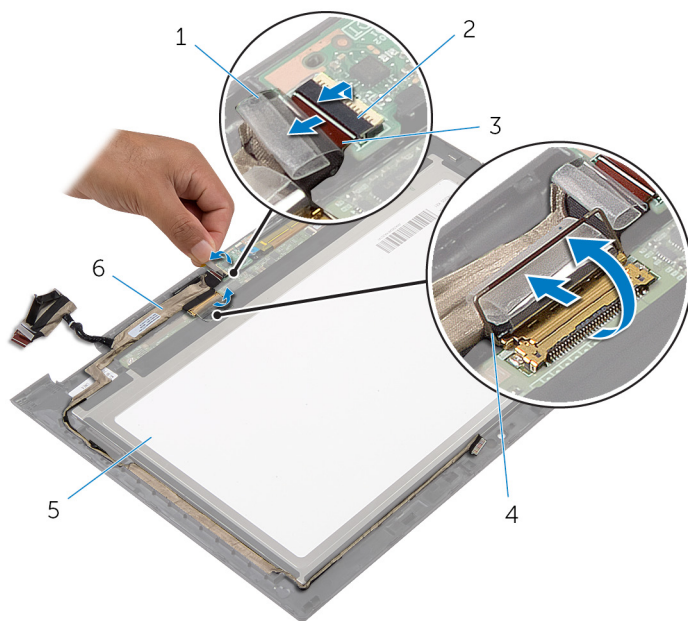

- | | | | |
|---|-----------------------|---|-------------------------------|
| 1 | 粘着テープ | 2 | Windows-button 基板ケーブルのコネクタラッチ |
| 3 | Windows-button 基板ケーブル | 4 | ディスプレイケーブルのコネクタラッチ |
| 5 | ディスプレイパネル | 6 | ディスプレイケーブル |

- 4** ディスプレイケーブルの配線をメモして、ディスプレイケーブルをディスプレイベゼルの配線ガイドから取り外します。

- 5 ディ스플레이ケーブルを持ち上げてディスプレイベゼルから取り外します。

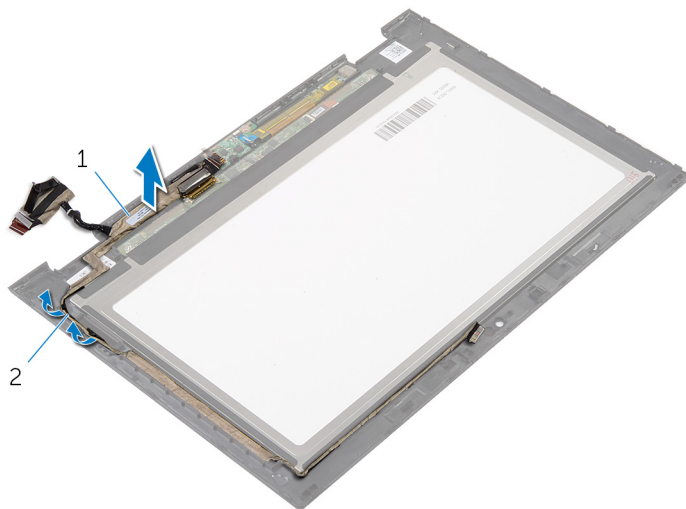

1 ディ스플레이ケーブル

2 配線ガイド

ディスプレイケーブルの取り付け

 **警告:** コンピュータ内部の作業を始める前に、お使いのコンピュータ内の安全に関する情報を読み、[コンピュータ内部の作業を始める前に](#)その手順に従ってください。コンピュータ内部の作業を終えた後、[コンピュータ内部の作業を終えた後の](#)指示に従ってください。より安全にお使いいただくためのベストプラクティスについては、dell.com/regulatory_complianceの規制順守のホームページを参照してください。

手順

- 1 ディスプレイケーブルをディスプレイベゼルの配線ガイドに沿って配線します。
- 2 ディスプレイケーブルをタッチスクリーンのコネクタに差し込み、ラッチを押し下げてケーブルを固定します。
- 3 Windows-button 基板ケーブルを Windows-button 基板のコネクタに差し込み、ラッチを押し下げてケーブルを固定します。
- 4 Windows-button 基板コネクタに粘着テープを貼り付けます。

作業を終えた後に

- 1 [ディスプレイ背面カバーとアンテナアセンブリ](#)を取り付けます。
- 2 [ディスプレイアセンブリ](#)を取り付けます。
- 3 [カメラ](#)を取り付けます。
- 4 [バッテリー](#)を取り付けます。
- 5 [ベースカバー](#)を取り付けます。

BIOS のフラッシュ

更新がある場合やシステム基板を取り付ける場合に、BIOS のフラッシュ（更新）を行う必要があります。BIOS のフラッシュは、次の通りです。

- 1 コンピュータの電源を入れます。
- 2 dell.com/support にアクセスします。
- 3 お使いのコンピュータのサービスタグがある場合は、サービスタグを入力して、**送信**をクリックします。
お使いのコンピュータのサービスタグがない場合は、**製品を検出**をクリックしてサービスタグの自動検出を許可します。
 **メモ:** サービスタグを自動的に検出できない場合は、製品カテゴリからお使いの製品を選択します。
- 4 **ドライバの取得とダウンロード** をクリックします。
- 5 **View All Drivers**（すべてのドライバを表示） をクリックします。
- 6 **オペレーティングシステム** ドロップダウンリストから、お使いのコンピュータにインストールされているオペレーティングシステムを選択します。
- 7 **BIOS** をクリックします。
- 8 **ファイルをダウンロード** をクリックして、お使いのコンピュータの BIOS の最新バージョンをダウンロードします。
- 9 次のページで、**単一ファイルのダウンロード** を選択して **続行** をクリックします。
- 10 ファイルを保存し、ダウンロードが完了したら、BIOS アップデートファイルを保存したフォルダに移動します。
- 11 BIOS アップデートファイルのアイコンをダブルクリックし、画面に表示される指示に従います。

「困ったときは」と「デルへのお問い合わせ」

セルフヘルプリソース

オンラインのセルフヘルプリソースを使ってデルの製品とサービスに関するヘルプ情報を取得できます。

セルフヘルプ情報	セルフヘルプオプション
Windows ヘルプにアクセス	Windows 8/8.1 - 検索チャームを開き、検索ボックスにヘルプとサポートと入力し、<Enter>を押します。 Windows 7 - スタート → ヘルプとサポートの順にクリックします。
Dell 製品とサービスに関する情報は トラブルシューティング情報、ユーザーズガイド、セットアップ方法、製品仕様、テクニカルサポートブログ、ドライバ、ソフトウェアのアップデートなどは	dell.com を参照してください。 dell.com/support を参照してください。
Microsoft Windows 8 に関する情報は	dell.com/windows8 を参照してください。
Microsoft Windows 7 に関する情報は	スタート → すべてのプログラム → Dell ヘルプマニュアル の順にクリックします。
詳細は、オペレーティングシステム、コンピュータの設定と使用、データのバックアップ、診断などの詳細は	dell.com/support/manuals の『私とマイデル』を参照してください。

デルへのお問い合わせ

販売、テクニカルサポート、カスタマーサービスに関するデルへのお問い合わせは、**dell.com/contactdell** を参照してください。

 **メモ:** 各種サービスのご提供は国や製品によって異なり、国によってはご利用いただけないサービスもございます。



メモ: お使いのコンピュータがインターネットに接続されていない場合は、購入時の納品書、出荷伝票、請求書、またはデルの製品カタログで連絡先をご確認ください。